



FX-E 412 i EXTERNER UNTER PUTZ FUNKEMPFÄNGER

INSTALLATION UND PROGRAMMIERUNG



[WWW.ACOMAX.DE/
VIDEOS#STEUERUNG](http://WWW.ACOMAX.DE/VIDEOS#STEUERUNG)

TECHNISCHE
DOKUMENTATION

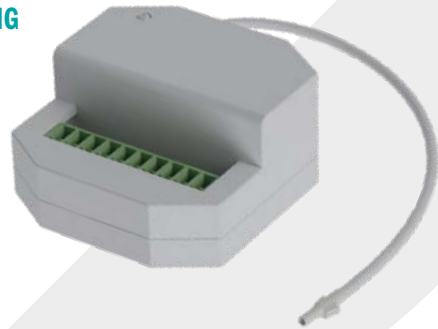

1. ALLGEMEINE INFORMATIONEN

Die acomax Steuerungen dienen zur Ansteuerung von Antrieben für Rollläden, Sonnenschutzanlagen und vergleichbaren Anwendungen im Kurzzeitbetrieb. Sie sind robust und zuverlässig. Der Anschluss und die Programmierung lassen sich einfach und schnell erledigen. Die Anwendung ist nur für trockene Umgebung vorgesehen.

TECHNISCHE DATEN

KENNGRÖSSE	WERTE
Betriebsspannung	230 V/50 Hz
Übertragungsfrequenz	433,92 MHz bidirektional
Max. Output	200 W
Sendeleistung	10 mW
Betriebstemperatur	-10 °C bis +70 °C
Reichweite	ca. 200 m im freien Raum
Schutzart	IP20

2. ELEKTRISCHER ANSCHLUSS

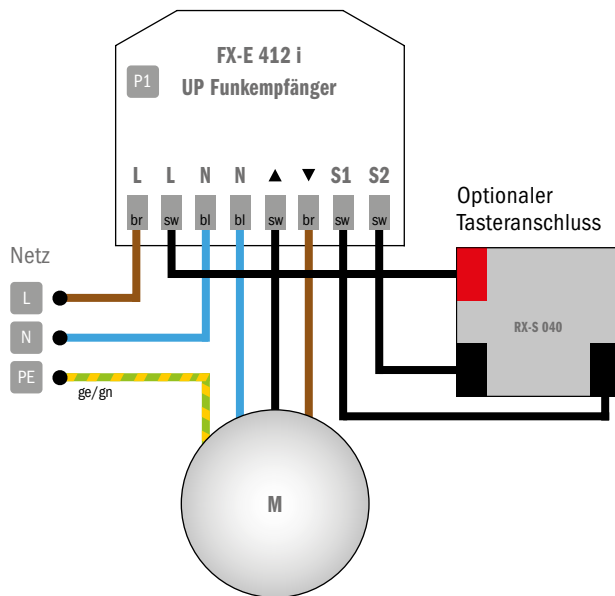
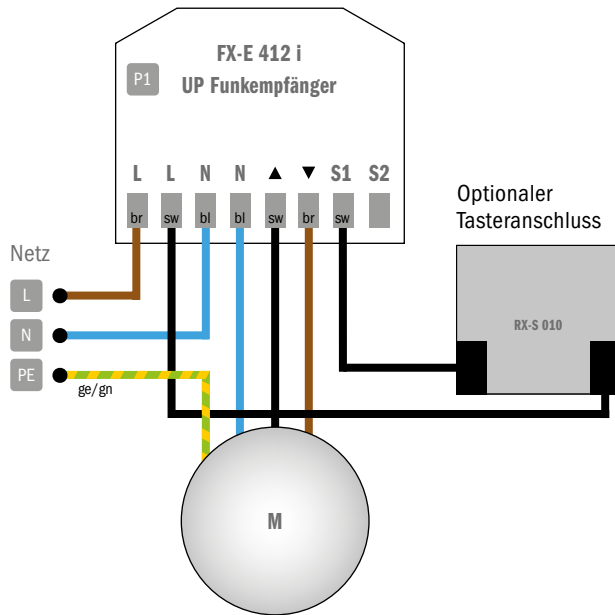

HINWEIS
 Alle Kabel geschützt und fest verlegen. Anschlusskabel immer mit einer Schlaufe nach unten verlegen, damit kein Kondenswasser am Kabel entlang eindringen kann. Kabel nicht knicken und so verlegen, dass diese nicht durch bewegliche Teile beschädigt werden.

ACHTUNG
 Die Vorschriften von VDE und örtlichen Energieversorgungsunternehmen sowie die Bestimmungen für nasse und feuchte Räume nach VDE 0100, beim Anschluss einhalten.
 Bei direktem oder indirektem Kontakt mit spannungsführenden Teilen kommt es zu einer gefährlichen Körperdurchströmung. Elektrischer Schock, Verbrennungen oder Tod können die Folge sein. Anschluss darf nur durch eine Elektrofachkraft erfolgen!





3. PROGRAMMIERUNG

FUNKTIONSÜBERSICHT P1-KNOPF

DIE FUNKTION DES P1-KNOPFS ERGIBT SICH IN ABHÄNGIGKEIT DER ZEIT, WIE LANGE ER GEDRÜCKT WIRD.
 Um die gewünschte Funktion auszuwählen, so lange den P1-Knopf drücken, bis der Antrieb die entsprechenden Bewegungen ausgeführt hat.

AKTION	ANMERKUNG
P1	MOTOR STEuern/BEWEGEN/FAHREN: P1-Knopf kurz drücken. (Funktioniert erst, wenn die Empfänger eingestellt sind.)
P1 1x	ANLERNVORGANG STARTEN: P1-Knopf drücken, halten und warten bis der Motor 1 x auf/ab gedreht hat, dann loslassen.
P1 2x	FUNKEMPFANG AUSSCHALTEN: P1-Knopf drücken, halten und warten bis der Motor 2 x auf/ab gedreht hat, dann loslassen.
P1 3x	DREHRICHTUNG ÄNDERN: P1-Knopf drücken, halten und warten bis der Motor 3 x auf/ab gedreht hat, dann loslassen.
P1 4x	ANTRIEB AUF WERKSEINSTELLUNG ZURÜCKSETZEN: P1-Knopf drücken, halten und warten bis der Motor 4 x auf/ab gedreht hat, dann loslassen.

ANLERNEN DES SENDERS

AKTION	ANMERKUNG
1	 P1-KNOPF gedrückt halten, bis Antrieb dreht und LED blinkt.
2	 STOPP-TASTE gedrückt halten, bis Antrieb dreht und LED blinkt.
3	PROGRAMMIERUNG ABGESCHLOSSEN.
4	DREHRICHTUNGSWECHSEL:
5	WICHTIG: Drehrichtungswechsel muss innerhalb 30 Sek. nach Anlernvorgang erfolgen.
6	 +  AUF- und AB-TASTE gleichzeitig gedrückt halten, bis Antrieb dreht und LED blinkt.
7	DREHRICHTUNG GEÄNDERT.

4. SONDERFUNKTIONEN

LERNFAHRT ZUR PROZENTUALEN STEUERUNG

Um Antriebe prozentual zu steuern benötigen Sie die **FX-I 610** bzw. **620 Bridge** sowie die **acomax SmartControl PLUS App**.

AKTION	ANMERKUNG
1	 +  AUF- und STOPP-TASTE gleichzeitig gedrückt halten, bis Antrieb losfährt.
2	Antrieb fährt obere, untere und wieder die obere Endlage an.
3	Nach erfolgreicher Lernfahrt dreht der Antrieb zwei Mal.
4	LERNFAHRT ABGESCHLOSSEN.

TIPPBETRIEB AKTIVIEREN/DEAKTIVIEREN

ACHTUNG
Tippbetrieb kann erst aktiviert werden nachdem die prozentuale Lernfahrt erfolgt ist.

AKTION	ANMERKUNG
1	 P2-TASTE drücken, Antrieb dreht und LED blinkt.
2	 AUF-TASTE drücken, Antrieb dreht und LED blinkt.
3	 AB-TASTE drücken, Antrieb dreht und LED blinkt.
4	1X AUF/AB DREHEN UND LANGES LEUCHTEN = TIPPBETRIEB AKTIVIERT 2X AUF/AB DREHEN UND 3X BLINKEN = TIPPBETRIEB DEAKTIVIERT

ZWISCHENPOSITION EINSTELLEN/LÖSCHEN

Bevor eine Zwischenposition gesetzt werden kann, muss die prozentuale Lernfahrt erfolgt sein.

AKTION	ANMERKUNG
1	 /  Mit AUF- oder AB-TASTE Rollladen an gewünschte Position fahren.
2	 P2-TASTE drücken, Antrieb dreht und LED blinkt.
3	 STOPP-TASTE drücken, Antrieb dreht und LED blinkt.
4	 STOPP-TASTE drücken, Antrieb dreht und LED blinkt.
5	1X AUF/AB DREHEN UND LANGES LEUCHTEN = ZWISCHENPOSITION GELÖSCHT 2X AUF/AB DREHEN UND 3X BLINKEN = ZWISCHENPOSITION EINGESTELLT
6	 STOPP-TASTE gedrückt halten bis Antrieb losfährt, Zwischenposition wird angefahren.



HINDERNISERKENNUNG AKTIVIEREN/DEAKTIVIEREN

Die Hinderniserkennung ist im Auslieferungszustand deaktiviert.



AKTION	ANMERKUNG
1	 P2-TASTE drücken, Antrieb dreht und LED blinkt.
2	 STOPP-TASTE drücken, Antrieb dreht und LED blinkt.
3	 AB-TASTE drücken, Antrieb dreht und LED blinkt.
4	1X AUF/AB DREHEN UND LANGES LEUCHTEN = HINDERNISERKENNUNG AKTIVIERT 2X AUF/AB DREHEN UND 3X BLINKEN = HINDERNISERKENNUNG DEAKTIVIERT

HINDERNISERKENNUNG EMPFINDLICHKEITSEINSTELLUNG

Die Hinderniserkennung ist im Auslieferungszustand auf Stufe 1 (empfindlich) eingestellt. Die Empfindlichkeit lässt sich von Stufe 1 (sehr empfindlich) bis Stufe 6 (sehr unempfindlich) einstellen.

AKTION	ANMERKUNG
1 	P2-TASTE drücken, Antrieb dreht und LED blinkt.
2 	STOPP-TASTE drücken, Antrieb dreht und LED blinkt.
3 	AUF-TASTE drücken, Antrieb dreht und LED blinkt.
4	1X BLINKEN = STUFE 1 2X BLINKEN = STUFE 2 USW.



MOTORLAUFZEIT (180 SEK.) DEAKTIVIEREN/AKTIVIEREN

AKTION	ANMERKUNG
1 	P2-TASTE drücken, Antrieb dreht und LED blinkt.
2 	AB-TASTE drücken, Antrieb dreht und LED blinkt.
3 	STOPP-TASTE drücken, Antrieb dreht und LED blinkt.
4	1X AUF/AB DREHEN UND LANGES LEUCHTEN= MOTORLAUFZEIT DEAKTIVIERT 2X AUF/AB DREHEN UND 3X BLINKEN = MOTORLAUFZEIT AKTIVIERT



MODUSWECHSEL KOMFORT- UND ELEKTRONIKANTRIEB

Modus Komfortantrieb: Hinderniserkennung und prozentuale Steuerung sind aktiv.

Modus Elektronikantrieb: Prozentuale Steuerung ist deaktiviert.

AKTION	ANMERKUNG
1 	P2-TASTE drücken, Antrieb dreht und LED blinkt.
2 	AUF-TASTE drücken, Antrieb dreht und LED blinkt.
3 	P2-TASTE drücken, Antrieb dreht und LED blinkt.
4	1X AUF/AB DREHEN UND LANGES LEUCHTEN= MODUS BEI ELEKTRONIKANTRIEB 2X AUF/AB DREHEN UND 3X BLINKEN = MODUS BEI KOMFORTANTRIEB

LÖSCHEN ALLER GRENZWERTE

AKTION	ANMERKUNG
1 	P2-TASTE drücken, Antrieb dreht und LED blinkt.
2 	AB-TASTE drücken, Antrieb dreht und LED blinkt.
3 	P2-TASTE drücken, Antrieb dreht und LED blinkt.
4	GRENZWERTE GELÖSCHT.

5. SMART FUNKTIONEN

Steuern Sie Ihre Beschattungsanlage bequem per Smartphone, mit unserer **acomax SmartControl PLUS** App.

acomax SMARTCONTROL PLUS

Zur Installation in Verbindung mit der **acomax SmartControl PLUS** App benötigen Sie bei Verwendung des MX-I Antriebs keinerlei weitere Komponenten, ansonsten lediglich die Steuerungs-zentrale **FX-I 610 Bridge Mini** oder falls Sie bereits unidirektionale Produkte von acomax nutzen, die **FX-I 620 Bridge Maxi**.



acomax SmartControl PLUS App



acomax SmartControl PLUS App

6. SONSTIGES

GARANTIE UND KUNDENDIENST

Die Garantie entspricht den gesetzlichen Bestimmungen. Der Ansprechpartner für eventuelle Garantieleistungen ist der Fachhändler. Der Garantieanspruch gilt nur für das Land, in dem das Produkt erworben wurde. Batterien sind von der Garantie ausgeschlossen. Wenn Sie Kundendienst, Ersatzteile oder Zubehör benötigen, wenden Sie sich bitte an Ihren Fachhändler. Änderung vorbehalten.

HINWEIS ZUR EU-KONFORMITÄTSERKLÄRUNG

Hiermit erklärt acomax, dass dieses Produkt mit den grundlegenden Anforderungen und anderen relevanten Vorschriften der in Europa geltenden europäischen Richtlinien übereinstimmt. Eine Konformitätserklärung ist auf der Website www.acomax.de/downloads verfügbar.